

Varenummer: 2303039341
Beskrivelse: E+G Fast Spændegreb
MF.100 p-M12x50

Mål

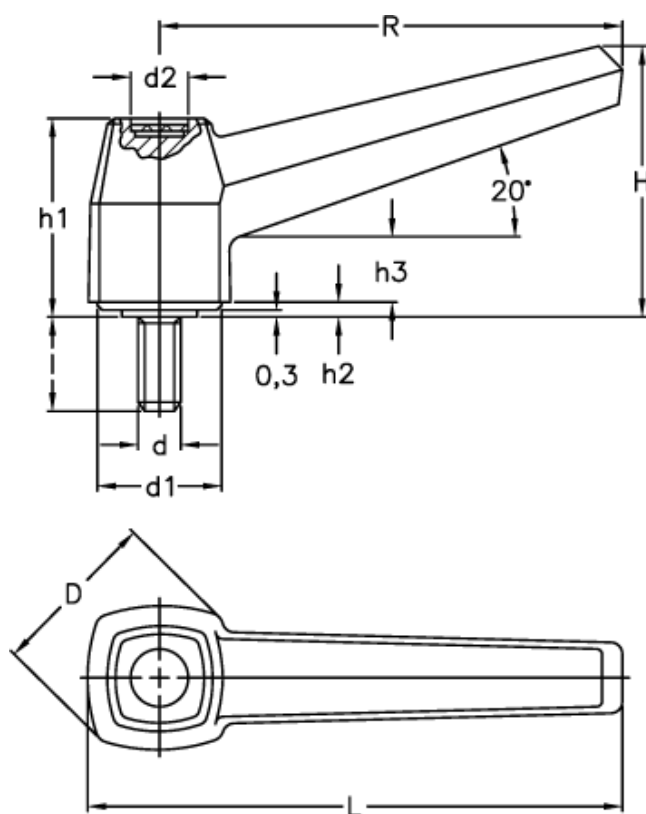

D = 35	I = 50
d1 = 23.5	L = 115
d2 = 13	R = 100
d 6g = M12	
H = 57	
h1 = 40	
h2 = 2.4	
h3 = 16	